

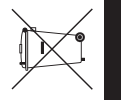

approved by mommy

Ramili[®]
baby

MODEL:
RA300C

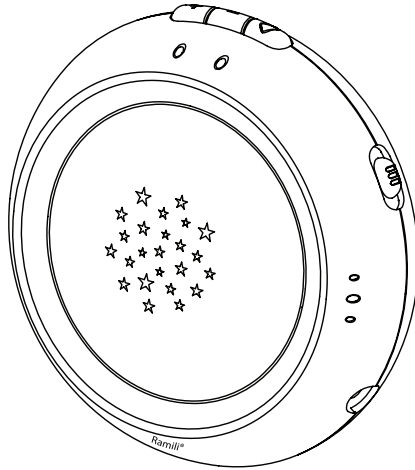

DE

**ZSÄTZLICHE BABY EINHEIT
FÜR RAMILI[®] DIGITAL BABY MONITOR
RA300 BEDIENUNGSANLEITUNG**

Copyright © Ramili Group







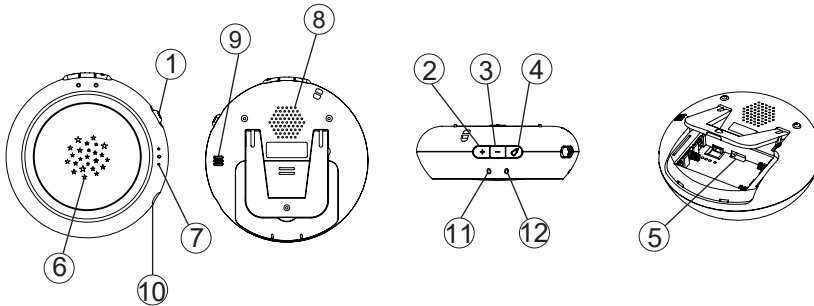

RA300C ZSÄTZLICHE BABY EINHEIT FÜR RAMILI®

RA300 BEDIENELEMENTE



- | | |
|-------------------------------------|-----------------------------------|
| 1. Power ON/OFF schalter | 7. Microphone |
| 2. Up + Taaste | 8. Lautsprecher |
| 3. Down - Taste | 9. Temperatursensor |
| 4. Fütterung timer Taste | 10. DC-Buchse |
| 5. Baby Einheit nummer Wählschalter | 11. Power on Batteriestandanzeige |
| 6. Sternenprojektor | 12. Übertragungsanzeige |

KOPPLUNG

1. Halten Sie die Sprechtaaste an der Elterneinheit.
2. Drücken Sie lange EIN / AUS-Taste , um Eltern-Einheit zu wechseln, bis die LCD-Bildschirm zeigt "Pairing", dann beide Tasten. Das Display zeigt eine "P" blinkt.
3. Schieben Sie die Batterieabdeckung von der Baby-Einheit, um die Baby-Einheit-Nummer zu finden Wähler.
4. Stellen Sie den Wahlschalter auf entweder 1, 2, 3 oder 4 auf der anderen Baby-Einheit (4 max.). Sicherstellen, dass sie an verschiedene Nummern eingestellt werden, sonst wird das System nicht richtig.
5. Stellen Sie den EIN / AUS-Schalter  auf ON Position, während Sie die +Taste  bis die Übertragungsanzeige  leuchtet auf, und lassen Sie die Taste  Die Sendeanzeige 12 beginnt zu blinken. Wiederholen Sie den Vorgang für zusätzliche Baby-Einheiten, die separat erworben werden können.
6. Drücken Sie jetzt die Fütterung Timer-Taste  auf einen der Baby-Einheit, die übertragen Indikator  wird stabil geworden und zwei Piepton wird gehört.
7. Zur gleichen Zeit, das "P" am Elterngerät LCD auf zu blinken und die entsprechende Babyeinheit Nummer wird auf dem LCD angezeigt werden neben dem Text "OK" (z BABY 1 OK). Dies zeigt die Kopplung Prozess erfolgreich abgeschlossen.

8. Wiederholen Sie Schritt 6 für den anderen Bus, der "P" auf PU-LCD sollte zwei Blitzzeiten und zeigen BABY 2 OK, OK BABY 3 und 4 BABY OK entsprechend.
 9. Schalten Sie alle Geräte aus und schalten Sie sie wieder auf, jetzt ist die Babyphone betriebsbereit.
 10. Falls der PU und BU können nicht miteinander, wiederholen Sie kommunizieren Kopplung Prozess erneut.
- N.B. Wenn die ursprünglich gab es nur eine BE Arbeit mit EE nach Kauf der neuen Extra Baby-Einheit zu einem späteren Zeitpunkt ist es notwendig, In den Kopplung Prozess erneut mit allen Einheiten zusammenzuführen.
11. Die Paarung zwischen Babyeinheit und Ramili® Bewegungsmelder Pad sollte nach der erfolgreichen Kopplung zwischen Babyeinheit und Elterndurchgeführt werden, Einheit oder auf andere Weise das System funktioniert nicht ordnungsgemäß.

Garantie

Ramili Geräte werden nach den modernsten Produktionsverfahren hergestellt und geprüft Methoden. Sorgfältig ausgewählte Materialien und hoch entwickelte Technologien gewährleisten einwandfreie Funktion und eine lange Lebensdauer.

Die Garantie gilt nicht für Batterien oder Akkupacks die verwendet werden in die Produkte. Die Gewährleistungsfrist beträgt 12 Monate ab dem Kaufdatum.

Alle Mängel, die auf Material- oder Fabrikationsfehler innerhalb der Frist im Zusammenhang der Garantie wird kostenlos beseitigt werden. Rechte für Ansprüche nach dem Garantiebedingungen sind lisch bei Eingriffen durch den Käufer oder Dritte. Schäden infolge unsachgemäßer Handhabung und Bedienung, normale Abnutzung, durch falsches Aufstellen oder Aufbewahren, durch unsachgemäßen Anschluss oder Installation sowie durch höhere Gewalt oder sonstige äußere Einflüsse werden von den Ausgeschlossenen

Garantiebedingungen. Im Fall von Beschwerden, behalten wir uns das Recht auf Nachbesserung oder ersetzen die defekten Teile oder Ersatzgerät. Ersetzte Bauteile oder Geräte werden unser Eigentum. Rechte auf Entschädigung im Schadensfall sind ausgeschlossen, soweit sie nicht auf Vorsatz oder grober Fahrlässigkeit von der Hersteller. Wenn Ihr Gerät dennoch einen Defekt innerhalb der Garantiezeit aufweisen, bitte an die Verkaufsstelle, wo Sie das Gerät erworben Ramili, Herstellung der Kaufbeleg als Nachweis. Alle Ansprüche unter den Bedingungen der Gewähr im Rahmen dieser Vereinbarung können nur auf die geltend gemacht werden, Verkaufsstelle. Nach einer Zeit der man keine Ansprüche unter den Bedingungen der Garantie geltend gemacht werden

Jahr ab dem Kaufdatum und Übergabe des Produkts.

Ramili Group (UK Firmennummer: 8313501)

Churchill House, Brent Street, London, NW4 4DJ, UK

Tel: +44 (0) 2071 936711. Web: www.ramili.co.uk